

KAMPAANIA!

Alates 1. november 2016 kuni 31. jaanuar 2017



DIGITAALSED VÄIKEVAHENDID

► USB-SISESTUSVAHEND/USB-OTSEISESTUSVAHEND

- Need seadmed võimaldavad DIGIMATIC mõõteriistu otse USB-liidesega ühendada, ilma et oleks vaja täiendavat tarkvara kasutada.
- Mõõteandmed muundatakse klaviatuuri koodideks, mis võimaldab suhtlemist mis tahes programmiga, kasutades klaviatuurisistemi (HID).
- Võite ühendada nii karp-tüüpi kui ka kaabel-integreeritud tüüpi arvuti USB-porti (Microsoft® Windows®-is fikseeritud COM-tähisega (toimib kui kanalitunnus (VCP)). Tarkvara USB-ITPAK sisaldab virtuaalse COM-pordi (VCP) draiverit.



USB-ITPAK toetab ka Mitutoyo juhtmevaba ka süsteemi U-WAVE, mis pakub: sidekaugus u. 20 m, andmete kinnitus saatjal (summer/LED) ja erakordne aku tööiga, mis tagab kuni 400 000 andmeedastust.



USB-SISESTUSVAHEND

Karp-tüüpi, varustatud sisseehitatud andmelülitiga ja lisatava jalglüliti terminaliga



USB-OTSEISESTUSVAHEND

Kitsas, kaabel-integreeritud tüüpi



Nr. 264-016

Tavahind: 209 €

167 €

USB-SISESTUSVAHEND, lisavarustusega

Skaneerige QR-koodi oma mobiilseadmega ja vaadake meie tootevideoid YouTube'is



USB-ITPAK V2.0 USB-tongel



Nr. 06ADV380C

Tavahind: 102 €

79 €

USB-OTSEISESTUSVAHEND, lisavarustusega

USB-ITPAK V2.0 koostab järgmise protseduuri andmete sisestamiseks DIGIMATIC-väljundiga varustatud mõõteseadmetest Excel®-i töölehele:

- Osahaldur avab automaatselt Excel® lehe
- Täpsustatud sisestusjärjekord
- Sisestusvahemik määratud DIGIMATIC mõõdiku kohta, vähendades ebaõiget sisestamist
- Käesolev tarkvara ühildub:
 - USB-OTSEISESTUSVAHEND
 - USB-SISESTUSVAHEND
 - U-WAVE



► JUHTMEVABA SIDE U-WAVE

Nr.	Nimetus	Tavahind, €
02AZD730D	U-WAVE-T saatja (mudel IP-67)	163
02AZD880D	U-WAVE-T saatja (sumistiga mudel)	163
02AZD810D	U-WAVE-R vastuvõtja	324

Plus ühenduskaabel saatja ja mõõteseadme vahel

Valikulised lisatarvikud

Nr.	Nimetus	Tavahind, €	Kampaaniahind, €
06AEN846	USB-ITPAK v2.0	224	180
06ADV384	Jalglüliti USB-adapter	102	-
937179T	Jalglüliti	43	-

► USB-SISESTUSVAHEND JA USB-OTSEISESTUSVAHEND

Nr.	Nimetus	Tavahind, €	Kampaaniahind, €
264-016	Karp-tüüpi USB-sisestusvahend koos andmenupuga (Ø 18 mm) ja jalglüliti valmidusega. Seade vajab täiendavat DIGIMATIC kaablit.	209	167
06ADV380A	Kõrgklassilise IP-kaitsega mudel koos andmelülitiga (nt IP-67 nihik)	117	95
06ADV380B	Kõrgklassilise IP-kaitsega mudel koos andmelülitiga (nt IP-65 mikromeeter)	117	95
06ADV380C	Andmelülitiga (nt nihkkaliiber ABSOLUTE DIGIMATIC)	102	79
06ADV380D	10 klemmiga, lihtne mudel (nt ID-F indikaator)	102	79
06ADV380E	6 klemmiga, ümmargune mudel (nt Quick mikromeeter)	102	79
06ADV380F	Lihtne, sirge mudel (näiteks ID-C indikaator)	102	79
06ADV380G	Kõrge kvaliteediline IP-kaitsega kellindikaator (näiteks ID-N indikaator)	102	79



► ABSOLUTE DIGIMATIC AOS NIHIK

- > Tänu elektromagnetilise induktiooni tüüpi ABSOLUTE kodeerija kasutamisele saab seda nihikut kasutada, muretsmata skaalapinna saastumise pärast mõõtmise ajal. Skaalale kogunev mustus (vesi, õli jm) ei mõjuta mõõtesignaali (korpus ei ole IP67 kaitsega).
- > Liugur tagab sujuva, stabiilse ja mugava kasutamise.
- > Tärgikõrgus: 9 mm (kõrge kontrastsusega LCD vähendab kasutaja väsimust)
- > Aku eluiga: 18 000 tundi

Nr.	Vahemik, mm	Täpsus, mm*	Andmeväljund	Kõvasulamist haarad	Rullik	Tava-hind, €	Kampaania-hind, €
500-181-30	0–150	± 0,02	–	–	–	109	82
500-182-30	0–200	± 0,02	–	–	–	170	132
500-161-30	0–150	± 0,02	■	–	–	135	110
500-162-30	0–200	± 0,02	■	–	–	192	158
500-155-30	0–150	± 0,02	■	■	■	439	350

* Välja arvatud kvantimisvigaga

► ABSOLUTE DIGIMATIC IP67 JAHUTUSVEDELIKUKINDEL NIHIK

- > ABSOLUTE süsteem tagab usaldusväärse mõõtmise.
- > Sellel on suurepärase vee- ja tolmukindlus (kaitsetase IP67), mis võimaldab teil kasutada seadet masintöötamise tingimustes, kus esineb jahutusvedeliku pritsmeid.
- > Äärmiselt vastupidav jahutusvedelikele ja määretele
- > Tärgikõrgus: 9 mm
- > Aku eluiga: 18 000 tundi
- > Andmeväljundiga

Nr.	Vahemik, mm	Täpsus, mm*	Sügavusvarb	Tava-hind, €	Kampaania-hind, €
500-716-20	0–150	± 0,02	lame	205	152
500-717-20	0–200	± 0,02	lame	260	191

* Välja arvatud kvantimisvigaga

Valikulised lisatarvikud

Nr.	Nimetus	Tava-hind, €	Kampaania-hind, €
959149	Andmelülitiga kaabel DIGIMATIC (1 m)	39	–
959150	Andmelülitiga kaabel DIGIMATIC (2 m)	45	–
02AZD790C	Andmelülitiga kaabel U-WAVE Data Cable	92	–
06ADV380C	Andmelülitiga USB-otsesisestusvahendi kaabel (2 m)	102	79



Valikulised lisatarvikud

Nr.	Nimetus	Tava-hind, €	Kampaania-hind, €
05CZA624	Andmelülitiga kaabel DIGIMATIC (1m)	72	–
05CZA625	Andmelülitiga kaabel DIGIMATIC (2m)	82	–
02AZD790A	Andmelülitiga ühenduskaabel U-WAVE	97	–
06ADV380A	USB-otsesisestusvahendiga kaabel (2 m)	117	95



► SOLAARNIHIK ABSOLUTE DIGIMATIC IP67

- > Päikeseenergiaal töötav, keskkonnasõbralik nihkkaliiber koos ABSOLUTE süsteemiga, mis ei vaja akut
- > Isegi juhul, kui valgustus on ajutiselt alla 60 luksit, saab mõõta, laadides superkondensaatorit
- > Ümara sügavuse mõõtevardaga

Nr.	Vahemik, mm	Täpsus, mm*	Sügavusvarb	Tava-hind, €	Kampaania-hind, €
500-792	0–150	± 0,02	Ø 1,9	189	151

* Välja arvatud kvantimisvigaga

DIGITAALSED VÄIKEVAHENDID

▶ ABSOLUTE DIGIMATIC IP67 NIHIK NOKAKUJULISTE MÕÕTEHAARADEGA

- > Ümardatud mõõtmispinnad sisemõõtude mõõtmiseks
- > ABSOLUTE süsteem pakub usaldusväärseid mõõtmisi
- > Andmeväljundiga

Nr.	Vahemik, mm	Täpsus, mm*	Sisemõõt alates, mm	Tavahind, €	Kampaaniahind, €
550-331-10	0–300	± 0,04	10	405	307

* Välja arvatud kvantimisviga

▶ ABSOLUTE DIGIMATIC IP67 NIHIK KOOS TERAVIKUTÜÜPI JA STANDARDSETE HAARADEGA

- > Noakujulised mõõtepinnad välisteks mõõtmisteks
- > Ümardatud mõõtmispinnad sisemõõtude mõõtmiseks
- > ABSOLUTE süsteem pakub usaldusväärseid mõõtmisi
- > Andmeväljundiga

Nr.	Vahemik, mm	Täpsus, mm*	Sisemõõt alates, mm	Tavahind, €	Kampaaniahind, €
551-331-10	0–300	± 0,04	10	403	305

* Välja arvatud kvantimisviga

Valikulised lisatarvikud

Nr.	Nimetus	Tavahind, €	Kampaaniahind, €
05CZA624	Andmelülitiga kaabel DIGIMATIC (1 m)	72	–
05CZA625	Andmelülitiga kaabel DIGIMATIC (2 m)	82	–
02AZD790A	Andmelülitiga ühenduskaabel U-WAVE	97	–
06ADV380A	USB-otsesisestusvahendiga kaabel (2 m)	117	95



▶ 3-PUNKTI SISEMIKROMEETER

- > Individuaalne tüüp
- > Titaankattega mõõtmispind suurepärase vastupidavuse ja löögikindluse tagamiseks
- > Kolmepunktimikromeeter võimaldab automaatse tsentreerimise abil stabiilset mõõtmist
- > Ilma seadistusrõngaste või -pikendusteta

Nr.	Vahemik, mm	Täpsus, µm	Tavahind, €	Kampaaniahind, €
368-162	8–10	± 2	324	259
368-163	10–12	± 2	324	259
368-164	12–16	± 2	383	306
368-165	16–20	± 2	393	314
368-166	20–25	± 3	403	322
368-167	25–30	± 3	413	330
368-168	30–40	± 3	423	338
368-169	40–50	± 3	434	347
368-170	50–63	± 3	489	391
368-171	62–75	± 3	510	408
368-172	75–88	± 3	520	416
368-173	87–100	± 3	530	424



► ABSOLUTE DIGIMATIC SUURE TÄPSUSEGA MIKROMEETER

- > Võimaldades 0,1 µm lahutusvõimega mõõtmist, on see mikromeeter ideaalne klientidele, kes peavad käsiseadmega tegema väga täpseid mõõtmisi.
- > Kasutab Mitutoyo uuenduslikku 0,1 mm resolutsiooniga ABS (ABSOLUUTNE) pöörlevat andurit ja suure täpsusega krüviga töötlemistehnoloogiat, et vähendada instrumendi viga väärtuseni ± 0,5 µm kogu mõõtevahemiku kohta ja pakkuda suuremat täpsust jõudluses kaotamata.
- > Väga jäik raam ja suure jõudlusega, konstantse jõuga pörmehhanism (7-9 N) võimaldavad stabiilset mõõtmist ning detaili mõõtmisel selgelt kuuluvad klikid kinnitavad operaatorile, et mõõtmine kulgeb normaalselt.



► MIKROMEETRI STATIIV

- > Hoiab mõlemad käed vabad mikromeetri kasutamiseks ja detaili positioneerimiseks
- > Temperatuuri mõju vältimiseks
- > Tagab suurema mõõtmisstabiilsuse



Nr.	Vahemik, mm	Digitaalne samm (lülitav), mm	Instrumentaalne viga, µm *	Tavahind, €	Kampaaniahind, €
293-100	0-25	0,0001/0,0005	± 0,5	1 428	1 175

* Välja arvatud kvantimisviga

Valikulised lisatarvikud

Nr.	Nimetus	Tavahind, €	Kampaaniahind, €
05CZA662	Andmelülitiga kaabel DIGIMATIC (1 m)	75	-
05CZA663	Andmelülitiga kaabel DIGIMATIC (2 m)	85	-
02AZD790B	Andmelülitiga ühenduskaabel U-WAVE	97	-
06ADV380B	Andmelülitiga USB-otsesisestusvahendi kaabel (2 m)	117	95

► JAHUTUSVEDELIKUKINDEL MIKROMEETER DIGIMATIC IP65

- > Suurepärase vastupanu veele ja tolmule (IP65 kaitsetase), kasutatav töökambros, kus esineb jahutusvedeliku pritsimist.
- > Äärmiselt vastupidav jahutusvedelikele ja määretele
- > Aku tööiga: 2,4 aastat

Nr.	Vahemik, mm	Täpsus, µm*	Tavahind, €	Kampaaniahind, €
293-240-30	0-25	± 1	192	143
293-241-30	25-50	± 1	267	195
293-242-30	50-75	± 1	323	236
293-243-30	75-100	± 2	367	267
293-244-30	0-25	± 1	203	153

* Välja arvatud kvantimisviga



DIGITAALSED VÄIKEVAHENDID

▶ JAHUTUSVEDELIKUKINDLA MIKROMEETRI DIGIMATIC IP-65 KOMPLEKT

› Komplekti kuuluvad: 293-230-30 / 293-231-30 / 293-232-30 / 293-233-30

› Andmeväljundiga

Nr.	Vahemik, mm	Tavahind, €	Kampaaniahind, €
293-963-30	0-100	1 418	1 112

Valikulised lisatarvikud

Nr.	Nimetus	Tavahind, €	Kampaaniahind, €
05CZA662	Andmelülitiga kaabel DIGIMATIC (1 m)	75	-
05CZA663	Andmelülitiga kaabel DIGIMATIC (2 m)	85	-
02AZD790B	Andmelülitiga ühenduskaabel U-WAVE	97	-
06ADV380B	Andmelülitiga USB-otsesisestusvahendi kaabel (2 m)	117	95



▶ DIGIMATIC KETASMIKROMEETER IP65

› Silinder- ja tiguhammasrataste ruuttangensi mõõtmiseks.

› Võimaldab mõõta süvistatud kohti, milleni on raske ulatuda.

› Ø 20 mm mõõtepinde.



Nr.	Vahemik, mm	Täpsus, µm*	Tavahind, €	Kampaaniahind, €
323-250-30	0-25	± 4	667	534

* Välja arvatud kvantimisviga

▶ DIGIMATIC NUUTMIKROMEETER IP65

› Astmelised mõõtmispinnad

› Sobib soonte, hammasvõllide jm mõõtmiseks

› Ø 3 mm mõõtepinde 10 mm astmikuga



Nr.	Vahemik, mm	Täpsus, µm*	Tavahind, €	Kampaaniahind, €
331-251-30	0-25	± 2	635	508
331-252-30	25-50	± 2	689	550

* Välja arvatud kvantimisviga

▶ DIGIMATIC LABAMIKROMEETER

› Terakujuline alasi ja spindel võllide, lukuaukude jm läbimõõdu mõõtmiseks.

› Mittepöörlev spindel

› Mõõtetasand: 0,75 mm paksune karastatud teras



Nr.	Vahemik, mm	Täpsus, µm*	Tavahind, €	Kampaaniahind, €
422-230-30	0-25	± 3	914	731
422-231-30	25-50	± 3	992	794

* Välja arvatud kvantimisviga

▶ DIGIMATIC MIKROMEETRIPEA IP65 KOOS 12 MM VARREGA IP65

› Integreerimiseks masinatesse ja mõõteriistadesse

› Lameda karbiidotsakuga mõõtepinde

› Varre läbimõõt: 12/18 mm (18 mm koos pilupuksi standardtarvikuga)



Nr.	Vahemik, mm	Täpsus, µm*	Tavahind, €	Kampaaniahind, €
350-271-30	0-25	± 2	410	328

* Välja arvatud kvantimisviga

Kasutamisiivi näide ketas-, nuudi- ja labamikromeetriga



Valikulised lisatarvikud

Nr.	Nimetus	Tavahind, €	Kampaaniahind, €
05CZA662	Andmelülitiga kaabel DIGIMATIC (1 m)	75	-
05CZA663	Andmelülitiga kaabel DIGIMATIC (2 m)	85	-
02AZD790B	Andmelülitiga ühenduskaabel U-WAVE	97	-
06ADV380B	Andmelülitiga USB-otsesisestusvahendi kaabel (2 m)	117	95

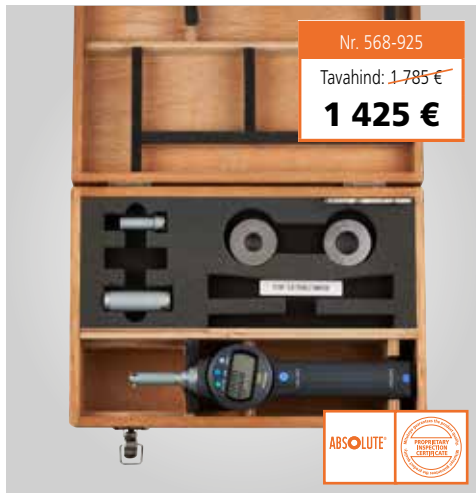

Nr. 568-925

Tavahind: 1 785 €

1 425 €

ABSOLUTE



► ABSOLUTE DIGIMATIC VAHETATAVATE OTSTEGA AVAMÖÖDIK

- > Kiired ja lihtsad mõõtmised
- > Titaankattega mõõtepind suurepärase vastupidavuse ja löögikindluse tagamiseks
- > Suur LCD-ekraan tärgikõrgusega 11 mm, mida on lihtne lugeda
- > 330° pööratav kuvariseade, lihtsalt loetav iga nurga all
- > Täpsus:
 - 12–20 mm: ± 5 µm
 - 20–50 mm: ± 6 µm
 - (v.a kvantimisviga)

Nr.	Vahemik, mm	Üksikud vahemikud, mm	Sisalduvad seadustrõngad, mm	Tavahind, €	Kampaaniahind, €
568-925	12–25	12–16, 16–20, 20–25	Ø 16, Ø 20	1 785	1 425
568-926	25–50	25–30, 30–40, 40–50	Ø 30, Ø 40	2 101	1 680

Leidke kõige sobivamad Mitutoyo tooted – kiiresti ja lihtsalt

Kiire juurdepääs väga üksikasjalikule teabele, mis hõlmab kõiki Mitutoyo tippkvaliteediga mõõtmistooted!

Tehnilised andmed, üksikasjalikud pildid, videod, täielikud toodete infolehed ja paljud allalaaditavad dokumendid – kõik tooted, kõik andmed ühes kohas!

Kiire ja mugav – kõikjal ja mis tahes mobiilse või statsionaarse internetiseadmega.

Tutvuge kiiresti kogu Mitutoyo tootemaailmaga, otsige, võrrelge – selgelt paigutatud kasutajaliides ja kasulik otsingufunktsioon annavad teile kiire juurdepääsu kõikidele soovitud toodetele ja tehnilistele andmetele.

Ole kursis turuletoomisega 2017. aastal!



DIGITAALSED VÄIKEVAHENDID

▶ ABSOLUTE DIGIMATIC INDIKAATOR, AKUGA ID-S / PÄIKESEENERGIAL TÖÖTAV ID-SS

- > Indikaatori standardmodell
- > ABSOLUTE andur muudab algseadistuse sätestamise vajaduse sisselülitamisel tarbetuks
- > Suur tärgikõrgus: 9 mm
- > Aku tööiga: 20 000 tundi (543-781B) Päikeseenergiaga töötav indikaator (543-505B)



Nr. 543-505B
Tavahind: 148 €
105 €

Nr.	Vahemik, mm	Digitaalne samm, mm	Täpsus, mm*	Tavahind, €	Kampaaniahind, €
543-505B	12,7	0,01	0,02	148	105
543-781B	12,7	0,01	0,02	145	112

* Välja arvatud kvantimisviga

▶ PAKSUSMÕÕDIK ABSOLUTE DIGIMATIC

- > Kile, paberi jm mõõtmiseks digitaalse sammuga 0,001 mm
- > Täpsus: ± 3 µm (v.a kvantimisviga)



Nr. 547-401

Tavahind: 746 €

564 €



ABSOLUTE

Nr.	Vahemik, mm	Digitaalne samm, mm	Tavahind, €	Kampaaniahind, €
547-401	0 – 12	0,01/0,001	746	564

Valikulised lisatarvikud ID-S ja paksusmõõdiku jaoks

Nr.	Nimetus	Tavahind, €	Kampaaniahind, €
905338	DIGIMATIC kaabel (1 m)	29	-
905409	DIGIMATIC kaabel (2 m)	35	-
02AZD790F	Ühenduskaabel U-WAVE	87	-
06ADV380F	USB-otsesisestusvahendiga kaabel (2 m)	102	79

▶ ABSOLUTE DIGIMATIC INDIKAATOR ID-F

- > Kahevärviline LCD-taustvalgus (roheline ja punane) annab visuaalse GO/±NG tolerantsushinnangu ja kuvab analoog-tulpdiagrammi
- > Kuvab mõõtmise ajal maksimumi, miinimumi või vahemiku (viskumisväärtust)
- > Digitaalne samm: 1 µm

Nr.	Vahemik, mm	Täpsus, mm*	Tavahind, €	Kampaaniahind, €
543-551D	25	0,003	594	391
543-553D	50	0,003	646	517

* Välja arvatud kvantimisviga

▶ SUURE TÄPSUSEGA INDIKAATOR DIGIMATIC ID-H

- > Kahevärviline LCD-ekraani taustavalgustus (roheline ja punane) võimaldab teil hinnata GO/±NG vahemikku visuaalselt ja kasutada analoog-tulpdiagramme
- > Näitab maksimaalset, minimaalset või vahemikku (viskumisväärtust) mõõtmise ajal
- > Nullimine, eelseadistus ja andmeedastus valikulise kaugjuhtimispuhli abil
- > Digitaalne samm: 0,5 µm.

Nr.	Vahemik, mm	Täpsus, mm*	Tavahind, €	Kampaaniahind, €
543-561D	30,4	0,0015	620	452
543-563D	60,9	0,0025	672	458

* Välja arvatud kvantimisviga

Lisatarvikud mudelitele ID-F ja ID-H

Nr.	Nimetus	Tavahind, €	Kampaaniahind, €
936937	DIGIMATIC kaabel (1 m)	45	-
965014	DIGIMATIC kaabel (2 m)	59	-
02AZD790D	Ühenduskaabel U-WAVE	87	-
06ADV380D	USB-otsesisestusvahendiga kaabel (2 m)	102	79
21EZA099	Kaugjuhtimispuhli (ID-H ainult)	77	-



Visuaalne vahemiku jälgimine

Skaneerige QR-koodi oma mobiilseadmega ja vaadake meie tootevideoid YouTube'is



21EZA099 kaugjuhtimispuhli (ainult ID-H jaoks)

▶ ABSOLUTE DIGIMATIC INDIKAATOR ID-F

- > Kahevärviline LCD-taustvalgus (roheline ja punane) annab visuaalse GO/±NG tolerantsushinnangu ja kuvab analoog-tulpdiagrammi
- > Kuvab mõõtmise ajal maksimumi, miinimumi või vahemiku (viskumisväärtust)
- > Digitaalne samm: 1 µm

Nr.	Vahemik, mm	Täpsus, mm*	Tavahind, €	Kampaaniahind, €
543-551D	25	0,003	594	391
543-553D	50	0,003	646	517

* Välja arvatud kvantimisviga

▶ SUURE TÄPSUSEGA INDIKAATOR DIGIMATIC ID-H

- > Kahevärviline LCD-ekraani taustavalgustus (roheline ja punane) võimaldab teil hinnata GO/±NG vahemikku visuaalselt ja kasutada analoog-tulpdiagramme
- > Näitab maksimaalset, minimaalset või vahemikku (viskumisväärtust) mõõtmise ajal
- > Nullimine, eelseadistus ja andmeedastus valikulise kaugjuhtimispuhli abil
- > Digitaalne samm: 0,5 µm.

Nr.	Vahemik, mm	Täpsus, mm*	Tavahind, €	Kampaaniahind, €
543-561D	30,4	0,0015	620	452
543-563D	60,9	0,0025	672	458

* Välja arvatud kvantimisviga

Lisatarvikud mudelitele ID-F ja ID-H

Nr.	Nimetus	Tavahind, €	Kampaaniahind, €
936937	DIGIMATIC kaabel (1 m)	45	-
965014	DIGIMATIC kaabel (2 m)	59	-
02AZD790D	Ühenduskaabel U-WAVE	87	-
06ADV380D	USB-otsesisestusvahendiga kaabel (2 m)	102	79
21EZA099	Kaugjuhtimispuhli (ID-H ainult)	77	-



Nr. 543-551D

Tavahind: 594 €

391 €

ABSOLUTE



Nr. 543-561D

Tavahind: 620 €

452 €





► ABSOLUTE DIGIMATIC INDIKAATOR ID-C

- > 3 erinevat eelseadistatud väärtust
- > Analoogetulppiagramm ekraanil
- > Funktsioonid MAX/MIN/VAHEMIK maksimaalse väärtuse mõõtmiseks (maksimumi hoidmise ja arvutustüüpi)
- > Lihtne indikaatori seadistamine menüü kaudu
- > Vahemik: 12,7 mm

Nr.	Tüüp	Täpsus, mm*	Tavahind, €	Kampaaniahind, €
543-300B	Tippväärtuse mälu	0,003	420	339
543-310B	Avamöödik	0,003	473	379
543-340B	Arvutus	0,003	515	410

* Välja arvatud kvantimisviga

Valikulised lisatarvikud

Nr.	Nimetus	Tavahind, €	Kampaaniahind, €
905338	DIGIMATIC kaabel (1 m)	29	-
905409	DIGIMATIC kaabel (2 m)	35	-
02AZD790F	Ühenduskaabel U-WAVE	87	-
06ADV380F	USB-otsesisestusvahendiga kaabel (2 m)	102	79



Tippväärtuse mälu: saab mõõta MAX / MIN / RANGE (viskumisväärtust)



Arvutus: Ax+B+C¹ vabalt määratletavate koefitsientidega A, B, C ja kolvi liikumistee x jaoks.

Skaneerige QR-koodi oma mobiilseadmega ja vaadake meie tootevideoid YouTube'is



Avamöödik: konstrueeritud siseläbimõõdu mõõtmisrakenduste jaoks avamöödikutel.



► SUURE TÄPSUSEGA MÕÕTEVAHEND LITEMATIC VL-50B

- > Pidev ja nõrk mõõtejärg muudab selle eriti sobivaks pehmete materjalide, nagu kummi, plasti, kile, paksuse või tundliku kujuga osade mõõtmiseks
- > Ajamiga liigutatav erinevate kiirustega spindel

Nr.	Vahemik, mm	Täpsus, µm	Mõõtmisjõud N (1 gf)	Tavahind, €	Kampaaniahind, €
318-221D	50	0,5+L/100	0,01	6 462	5 170

Valikulised lisatarvikud

Nr.	Nimetus	Tavahind, €	Kampaaniahind, €
936937	Digimatic andmeedastuskaabel (1 m)	45	-
965014	Digimatic andmeedastuskaabel (2 m)	59	-
937179T	Jalgüliliti	43	-

DIGITAALSED VÄIKEVAHENDID



Suur sujuv liuguri nihutusratas

► ABSOLUTE DIGIMATIC KÕRGUSMÕÕDIK

- Sisseehitatud ABSOLUTE lineaarne kooder välistab vajaduse referentspunkti igakordseks seadistamiseks sisselülitaamisel. Usaldusväärsus on paranenud, sest üleliigse nihutuskiiruse vead ei saa tekkida
- Suur ja sujuv liugur-käsiratas jäme- ja peenreguleerimise jaoks
- Aku eluiga: 20 000 tundi.

Nr.	Vahemik, mm	Täpsus, mm*	Tavahind, €	Kampaaniahind, €
570-302	0-300	± 3	576	422
570-304	0-600	± 0,05	1 009	742

* Välja arvatud kvantimisviga

Valikulised lisatarvikud

Nr.	Nimetus	Tavahind, €	Kampaaniahind, €
905338	DIGIMATIC kaabel (1 m)	29	-
905409	DIGIMATIC kaabel (2 m)	35	-
02AZD790F	Andmelülitiga ühenduskaabel U-WAVE	87	-
06ADV380F	USB-otsesisestusvahendiga kaabel (2 m)	102	79



Nr. 570-302

Tavahind: ~~576 €~~

422 €

ABSOLUTE

► KÕRGUSMÕÕDIK LINEAR HEIGHT LH-600 E / EG 2D

- Täpsus: $\pm (1,1 + 0,6 L / 600) \mu\text{m}$, L = mõõtepiirkond (mm)
- Vahemik: 0-600 mm (0-977 mm koos ülespoole pööratud otsikuga)
- TFT LCD-värviekraan: selgituseta mõistetav juhtpult menüü juhtimiseks ekraanil
- GO/±NG hinnang
- Pneumoajam
- Eelnevalt sisestatud mõõtmisprogrammide automaatne käivitamine

Skaneerige QR-koodi oma mobiilseadmega ja vaadake meie tootevideoid YouTube'is

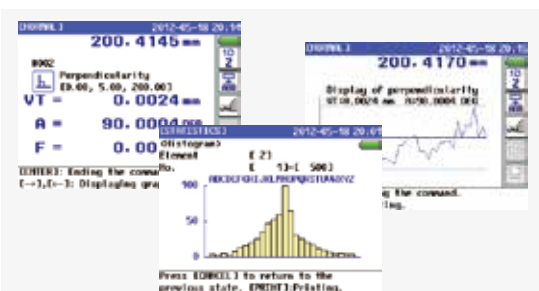

Värviekraan: statistika töötlemine / mõõtmise orientatsioon

Nr.	Nimetus	Tavahind, €	Kampaaniahind, €
518-351D-21	Ilma tugeva käepidemeta	5 804	4 590
518-352D-21	Tugev käepide liigutamiseks	6 110	4 790

Valikulised lisatarvikud

Nr.	Nimetus	Tavahind, €	Kampaaniahind, €
K650986	Stiiluste komplekt	386	330



Nr. 518-351D-21

Tavahind: ~~5 804 €~~

4 590 €



► QM-KÕRGUS: KÕRGUSMÕÖDIK ABSOLUTE 1D

- > Täpsus: $\pm (2,4 + 2,1 L / 600) \mu\text{m}$ L = mõõtepikkus (mm)
- > Suure täpsuse, kõrge resolutsiooniga ABSOLUTE lineaarne kodeerija asukoha määramiseks
- > Tüübid koos või ilma pneumoajami mehhanismiga
- > Erakordne aku tööiga
- > Sageli kasutatavaid mõõtmisi, nagu sise-/välisläbimõõt ja sammarvutused, saab rakendada ikoonipõhiste käskudena, mis toetavad ka lihtsat üheklahvilist kasutamist



Siseläbimõõdu mõõtmine



Kõrguse mõõtmine



Õhkpadjaja funktsioon

Skaneerige QR-koodi oma mobiilseadmega ja vaadake meie tootevideoid YouTube'is



GO/±NG hinnang
toimib ülemise ja alumise tolerantsipiiride seadistamisel. Korpusele paigaldatud kuvar mugavamaks kasutamiseks. Andur liigub mõõtmise ajal eraldiseisvalt.

Nr. 518-230

Tavahind: ~~3 417 €~~

2 690 €



Nr.	Vahemik, mm	Ristseis	Õhus hõljuv	Tavahind, €	Kampaaniahind, €
518-230	0–350/0–465*	7 μm	ei	3 417	2 690
518-232	0–600/0–715*	12 μm	ei	4 192	3 300
518-234	0–350/0–465*	7 μm	jah	3 774	2 950
518-236	0–600/0–715*	12 μm	jah	4 549	3 550

* Vahemik ülespööratud asendis oleva sondiga

Valikulised lisatarvikud

Nr.	Nimetus	Tavahind, €	Kampaaniahind, €
936937	Digimatic andmeedastuskaabel (1 m)	45	–
965014	Digimatic andmeedastuskaabel (2 m)	59	–
02AZD790D	Ühenduskaabel U-WAVE	87	–
06ADV380D	USB-otsesisestusvahendiga kaabel (2 m)	102	79
06AEG180D	AC-adapter 6 V DC, 2 A	68	–
02AZE990	U-WAVE T paigalduskomplekt	33	–



DIGITAALSED SKAALAD

► ABSOLUTE DIGIMATIC JOONLAUD

- > Nullpunkt (ZERO) seadistatakse ainult üks kord ja salvestatakse absoluutse nullpunktina (ABSOLUTE ZERO) kuni järgmise akuvahetuseni
- > Võimaldab väga täpseid mõõtmisi isegi suurimal liikumiskiirusel
- > Suurte kergesti loetavate tärkidega ekraan
- > Erakordne aku tööiga: 20 000 tundi

Nr.	Vahemik, mm	Täpsus, mm*	Tavahind, €	Kampaaniahind, €
572-200-20	0–100	0,03	233	186
572-201-20	0–150	0,03	244	195
572-202-20	0–200	0,03	282	226
572-203-10	0–300	0,04	488	382

* Välja arvatud kvantimisvigad

Valikulised lisatarvikud

Nr.	Nimetus	Tavahind, €	Kampaaniahind, €
905693	DIGIMATIC kaabel (1 m)	31	-
905694	DIGIMATIC kaabel (2 m)	37	-
02AZD790C	Andmelülitiga kaabel U-WAVE Data Cable	92	-
06ADV380C	Andmelülitiga USB-otsesisestusvahendi kaabel (2 m)	102	79



Funktsioonid	Seeria 542
DIGIMATIC andmeväljund	✓
DIGIMATIC andmesisend	✓
Nullimine	✓
Eelseadistamine	✓
Ümberlülitatav arvustusuund	✓
Lukustusfunktsioon	✓
Lülitus mm/tolli vahel	✓
Tolerantsi hindamine	✓

Valikulised lisatarvikud

Nr.	Nimetus	Tavahind, €	Kampaaniahind, €
936937	DIGIMATIC kaabel (1 m)	45	-
965014	DIGIMATIC kaabel (2 m)	59	-
02AZD790D	Ühenduskaabel U-WAVE	87	-
06ADV380D	USB-otsesisestusvahendiga kaabel (2 m)	102	79

► NÄIDIK DIGIMATIC INSTRUMENTIDELE

- > Selle DIGIMATIC näiduseadme saab ühendada kõigi DIGIMATIC väljundiga seadmetega, sealhulgas joonlaudade, digitaalsete mikromeetrite, indikaatorite ja nihikutega.
- > Sellel on andmeväljund ja vahemiku hindamise funktsioon.

► KA-200 LOENDUR

- > Lihtsalt kasutatav ja multifunktsionaalne kuvar digitaaljoonlauaga ühendamiseks.
- > Suurepärase jõudluse ja kulu suhtega 2/3-teljeline näiduseade
- > Saab kasutada freesimisloendurina või treipingi loendurina, sisestades muudetud parameetreid
- > Seadme tuvastamine, kahe telje lisamine, diameetri kuvamine, eelseadistatud väärtused jne.

Nr.	Telg	Tavahind, €	Kampaaniahind, €
174-183D	2	541	386
174-185D	3	652	486



► KOMPLEKT UUTELE JA KASUTATUD KÄSIJUHTIMISEGA TÖÖPINKIDELE

- > Lineaarskaala AT-715 ja KA-200 LOENDUR. See pakkumine koosneb 2 või 3 digitaaljoonlauast, mille mõõtevahemik on maks. 1 800 mm ühe joonlaua kohta.
- > ABSOLUTE tehnoloogia – referentspunkti seadistamise vajadus sisselülitamisel puudub
- > IP67 kaitse – tänu elektromagnetilise induktsiooni skannimispõhimõtte rakendamisele (hea kaitstud tolmu, vee ja õli vastu). Hea vastupidavus
- > Suur täpsus (alates $\pm 5 \mu\text{m}$ kuni $10 \mu\text{m}$), olenevalt efektiivsest mõõtevahemikust
- > Lihtne paigaldus mitut tüüpi käsijuhtimisega tööpinkidele, eriti treipinkidele

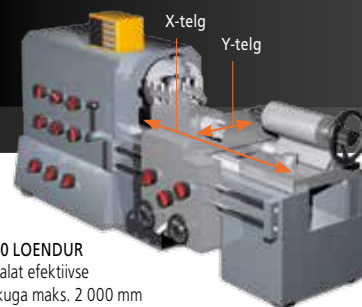

Nr. 539-8XX-2

980 €

2-telje KA-200 LOENDUR + kaks skaalat, maks. efektiivne mõõtevahemik 2 000 mm



+



+



2-telje KA-200 LOENDUR
lisaks kaks skaalat efektiivse
mõõtevahemikuga maks. 2 000 mm

Nr. 539-8XX-3

1 280 €

3-telje KA-200 LOENDUR + kolm skaalat, maks. töökaugus 3 000 mm



+

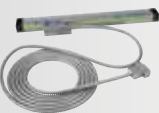

+



3-telje KA-200 LOENDUR
lisaks kolm skaalat efektiivse
mõõtevahemikuga maks. 3 000 mm

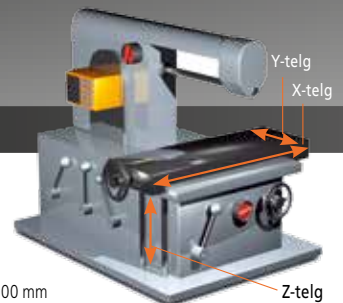

Pakutav komplekt (ülal) sisaldab digitaaljoonlauda mõõtevahemikuga kuni 1 800 mm

Nr.	Efektiivne mõõtevahemik	Nr.	Efektiivne mõõtevahemik
539-801	100	539-815	800
539-802	150	539-816	900
539-803	200	539-817	1 000
539-804	250	539-818	1 100
539-805	300	539-819	1 200
539-806	350	539-820	1 300
539-807	400	539-821	1 400
539-808	450	539-822	1 500
539-809	500	539-823	1 600
539-811	600	539-824	1 700
539-813	700	539-825	1 800
539-814	750		

Saadaval on täiendavad mõõtevahemikud (ei sisaldu põhikomplektides 1 ja 2)

Nr.	Efektiivne mõõtevahemik	Tavahind, €
539-860	2 000	974
539-861	2 200	1 082
539-862	2 400	1 190
539-863	2 500	1 245
539-864	2 600	1 298
539-865	2 800	1 407
539-866	3 000	1 515

Maks. liikumiskiirus	Efektiivne mõõtevahemik	Täpsus
50 m/min	100–500 mm	$\pm 5 \mu\text{m}$
	600–1 800 mm	$\pm 7 \mu\text{m}$
	2 000–3 000 mm	$\pm 10 \mu\text{m}$

Tellimisel märkige iga telje individuaalsed liikumise vahemaad olemasolevates pikkustes koos vastavate tootenumbritega!

MEHAANILISED VÄIKEVAHENDID

► KELLAGA MIKROMEETER

> Mikromeetrikuvi koos kellaga võimaldab detaile, eriti silindrilise kujuga, partii- või masstootmise olukordades kiiresti mõõta.

Nr.	Vahemik, mm	Täpsus, μm	Gradueeringuga kellvõrdleja, μm	Tavahind, €	Kampaaniahind, €
510-141	0-25	± 1	1	672	538



Nr. 510-141

Tavahind: ~~672 €~~

538 €

► KELLINDIKAATORIGA NIHIK

> Uue fondiga lihtsamalt loetavad tärnid

Nr.	Vahemik, mm	Täpsus, mm	Gradueering, mm	Tavahind, €	Kampaaniahind, €
505-730	0-150	$\pm 0,03$	0,02	95	76
505-732	0-150	$\pm 0,02$	0,01	110	85
505-733	0-200	$\pm 0,03$	0,01	210	168



Nr. 505-730

Tavahind: ~~95 €~~

76 €

► VERNIER' SKAALAGA SÜGAVUSMÕÕDIK

> Alus ja mõõtepinnad on karastatud ning peenlihvitud.

> Peenreguleerimisega mudel

Nr.	Vahemik, mm	Täpsus, mm	Tavahind, €	Kampaaniahind, €
527-101	0-150	$\pm 0,03$	126	95
527-102	0-200	$\pm 0,03$	132	99
527-103	0-300	$\pm 0,04$	168	126

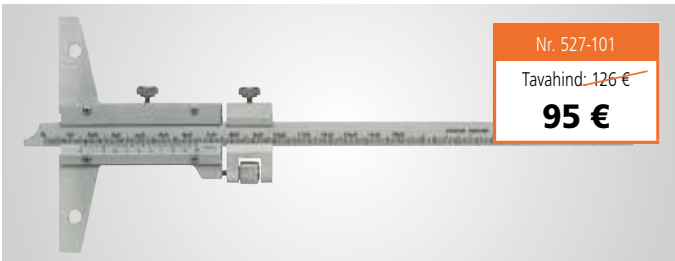

Nr. 527-101

Tavahind: ~~126 €~~

95 €

► VÄLISMIKROMEETER

> Kerge töökojadesin

> 103-129 koos 0,001 mm skaalalammuga



Nr. 103-137

Tavahind: ~~44 €~~

34 €

Nr.	Vahemik, mm	Täpsus, μm	Tavahind, €	Kampaaniahind, €
103-129	0-25	± 2	61	45
103-137	0-25	± 2	44	34
103-138	25-50	± 2	64	51



► TRUMLI PÕRKESIDURIGA MIKROMEETER

> Töötab nii mikromeetri trumli kui ka kiirendajaga, võimaldades lihtsat, ühe käega kasutamist

> Põrkeseiduri selgelt kuuldav heli annab kindluse, et mõõtmisi teostatakse püsiva, eelseadistatud mõõtmisjõuga.

Nr.	Vahemik, mm	Täpsus, μm	Tavahind, €	Kampaaniahind, €
102-707	0-25	± 2	75	55
102-708	25-50	± 2	123	89

Lihtne ühe käega kasutamine tänu mikromeetri trumli pörkmehhanismile



Nr. 102-707

Tavahind: ~~75 €~~

55 €

► MÕÕTEMIKROSKOOP TM-PÖLVKONNA B-SEERIA

- > Tugev ja kompaktnen mõõtemikroskoop, mis sobib töökojas kasutamiseks
- > XY-tasand digitaalsete mikromeetriotsakutega ja vaatlus-nurgamõõdikuga võimaldab lihtsalt mõõtsid ja nurki mõõta
- > Reguleeritava valgustugevusega LED-kontuuriga, pinna- ja valikulise ringlambiga valgustus
- > Mugav 30X suurendus 2X objektiiviga ja 15X okulaariga
- > Saadaval 2 lauasuuruses

TM-505B komplekt

Nr.	Nimetus	Tavahind, €	Kampaaniahind, €
176-818D	TM-505B mikroskoop, XY laud 50 x 50 mm	4 403	3 310
164-163	2 x digitaalne mikromeetripea, 0-50 mm	1 514	1 190
63AAA001	Reguleeritava valgustugevusega LED ringlamp	400	-
Komplekti hind		6 317	4 900

TM-1005B komplekt

Nr.	Nimetus	Tavahind, €	Kampaaniahind, €
176-819D	TM-1005B mikroskoop, XY laud 100 x 50 mm	5 783	4 340
164-163	2 x digitaalne mikromeetripea, 0-50 mm	1 514	1 190
611675-031	Pikkusplaat 50 mm, klass 1	49	39
63AAA001	Reguleeritava valgustugevusega LED ringlamp	400	-
Komplekti hind		7 746	5 969



TM-505B KOMPLEKTI HIND

Tavahind: ~~6 317 €~~

4 900 €

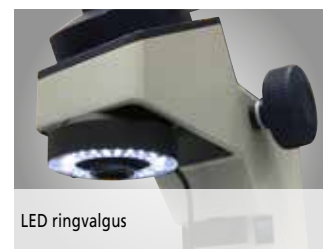

LED ringvalgus

MF-B2010D KOMPLEKTIHIND

Tavahind: ~~16 780 €~~

13 450 €

► MÕÕTEMIKROSKOOP MF-PÖLVKOND D

- > MF seeria mõõtemikroskoobid pakuvad silmapaistvat optilist kvaliteeti oma ML-seeria pika töökaugusega objektiividega.
- > Mõõtmistäpsus on üks kõrgemaid omas klassis.
- > Pidevalt reguleeritav LED-kontuur ja pinnavalgustus tagavad optimaalse valgustuse.
- > 10X-suurendusega binokli ja 3X ML objektiiviga saate 30X-suurendusega detailikujutise.



MF-B2010D komplekt

Nr.	Nimetus	Tavahind, €	Kampaaniahind, €
176-867-10	MF-B2010D mikroskoobi XY-laud 200 x 100 mm. 3X ML objektiiv kaasas.	13 100	10 500
176-393*	Binokkel, suurendus 10X	1 410	1 130
176-445D*	Pinna ja kontuuri LED-valgustus	2 270	1 820
Komplekti hind		16 780	13 450

MF-B2017D komplekt

Nr.	Nimetus	Tavahind, €	Kampaaniahind, €
176-868-10	MF-B2017D mikroskoobi XY-laud 200 x 170 mm. 3X ML objektiiv kaasas.	16 000	12 800
176-393*	Binokkel, suurendus 10X	1 410	1 130
176-445D*	Pinna ja kontuuri LED-valgustus	2 270	1 820
Komplekti hind		19 680	15 750

* Hind kehtib ainult ostmisel koos MF-B2010D või MF-B2017D

OPTILINE MÕÕTMINE

► DIGIKAAMERA TM-MIKROSKOOPIDELE

HDMI6MDPX digikaamera paigaldamine okulaaritorusse muudab TM-mikroskoobi digitaalseks mikroskoobiks.

- > HDMI6MDPX, 6-megapiksline värvikaamera HDMI-otseväljundiga monitori jaoks
- > Integreeritud SD-kaart piltide salvestamiseks ja eelinstalleeritud tarkvara põhiliste ekraanisestete mõõtmiste jaoks
- > Tarkvara intuiitiivne kasutamine standardse kaasasoleva USB-hiirega
- > Arvutit pole vaja



HDMI6MDPX kaamera



176-818D-SET

Tavahind: ~~7 679 €~~

6 060 €

TM-505B komplekt HDMI6MDPX kaameraga

Nr.	Nimetus	Tavahind, €	Kampaaniahind, €
176-818D-SET	TM-505B mikroskoop, XY laud 50 x 50 mm 2 x digitaalne mikromeetripea, 0-50 mm Reguleeritava valgustugevusega LED ringlamp HDMI6MDPX värvikaamera Adapter HDMI-kaamera paigaldamiseks	7 679	6 060



HDMI-kaamera paigaldatavate TM-mikroskooi okulaaritorusse

TM-1005B komplekt HDMI6MDPX kaameraga

Nr.	Nimetus	Tavahind, €	Kampaaniahind, €
176-819D-SET	TM-1005B mikroskoop, XY laud 100 x 50 mm 2 x digitaalne mikromeetripea, 0-50 mm Otsmõõt 50 mm, klass 1 Reguleeritava valgustugevusega LED ringlamp HDMI6MDPX värvikaamera Adapter HDMI-kaamera paigaldamiseks	9 108	7 130

► DIGIKAAMERA MF-MIKROSKOOPIDELE

INVENIO 5SCIII kaamera kinnitamine kaamera adapteri külge muudab MF-mikroskoobi võimsaks digitaalseks mikroskoobiks.

- > Invenio 5SCIII, 5-megapiksline värvikaamera kiire USB3-ühendus
- > Ideaalne erinevate rakenduste registreerimiseks ja analüüsiks
- > Mitutoyo MF tarkvarapakett parandab mikroskoobi funktsionaalsust:
 - > Aruandlusfunktsioonid piltide ja mõõtmistulemuste esitamiseks
 - > Pikendatud fookussügavusega pildid
 - > 3D reljeefivaatlus, järjestades pilte Z-suunas
 - > Osakeste loendamine



C-paigaldusadapteriga Invenio kaamera paigaldatuna MF-mikroskoobile



Invenio 5SCIII kaamera



176-867-10-SET

Tavahind: ~~20 955 €~~

16 790 €

**KOMPLEKTID
SISALDAVAD
DIGIKAAMERAT!**

MF-B2010D komplekt koos Invenio 5SCIII kaameraga

Nr.	Nimetus	Tavahind, €	Kampaaniahind, €
176-867-10-SET	MF-B2010D mikroskoobi XY laud 200 x 100 mm Binokkel, suurendus 10x Pinna ja kontuuri LED-valgustus Invenio 5SCIII digitaalne USB3 värvikaamera Mitutoyo MF tarkvarapakett* 0,5X suurendusega C-paigaldusadapter digikaamerale	20 955	16 790

MF-B2017D komplekt koos Invenio 5SCIII kaameraga

Nr.	Nimetus	Tavahind, €	Kampaaniahind, €
176-868-10-SET	MF-B20107 mikroskoobi XY-laud 200 x 170 mm Binokkel, suurendus 10x Pinna ja kontuuri LED-valgustus Invenio 5SCIII digitaalne USB3 värvikaamera Mitutoyo MF tarkvarapakett* 0,5X suurendusega C-paigaldusadapter digikaamerale	23 855	19 090

* Ei sisalda tarkvara kasutamise koolitust.



Peamenüü

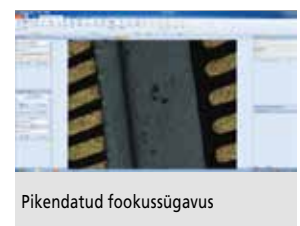

Pikendatud fookussügavus



3D reljeef



Osakeste loendamine

OPTILINE MÕÕTMINE

► MÕÕTEPROJEKTOR SEERIAST PJ-A3000

PJ-A3000 seeria vertikaalse optilise süsteemiga mõõteprojektorid annavad suurepärase mitmekülguse ja kasutusmugavuse keskmise suurusega detailide mõõtmisel.

- > Digitaaljoonlauad on integreeritud XY-tasandile
- > Sisseehitatud pöörlev kodeer Ø 315 mm projektsiooniekraanil
- > XY-tasand on varustatud kiirvabastusmehhanismiga laua kiireks liigutamiseks
- > 10X objektiiv kaasas

Nr.	Nimetus	Tavahind, €	Kampaaniahind, €
302-701-1D	PJ-A3010F-200 XY-tasand: 200 x 100 mm	12 875	9 700
302-702-1D	PJ-A3005F-150 XY-tasand: 150 x 50 mm	11 330	8 500
302-703-1D	PJ-A3010F-100 XY-tasand: 100 x 100 mm	10 887	7 950

Nr. 302-701-1D

Tavahind: ~~12 875 €~~

9 700 €



Nr. 304-919D

Tavahind: ~~15 450 €~~

11 600 €

KA-näiduseade ei ole kohustuslik

► MÕÕTEPROJEKTOR PV-5110

Tugev eraldiseisev mõõteprojektor koos vertikaalse optilise süsteemiga PV-5110 tagab suurepäraseid vaatlused oma suurel Ø 508 mm projektsiooniekraanil

- > Digitaaljoonlauad on integreeritud XY-tasandil.
- > Sisseehitatud pöörlev kodeerija Ø 508 mm projektsiooniekraanil
- > 10X objektiiv on kaasas
- > Selleks, et see sobiks klientide nõudmistele, on XY-tasandi liikumist võimalik kuvada valikulisel 2-teljelisel KA-näiduseadmel või täiustatud QM-Data 200 andmeprotsessoril

Nr.	Nimetus	Tavahind, €	Kampaaniahind, €
304-919D	PV-5110 XY-tasand: 200 x 100 mm	15 450	11 600

► MÕÕTEPROJEKTOR PH-A14

Suure koormustaluvusega PH-A14 mõõteprojektor koos horisontaalse optilise süsteemi ja Ø 356 mm projektsiooniekraaniga on võimeline mõõtma raskeid detaile kaaluga kuni 45 kg

- > Digitaaljoonlauad on integreeritud XY-tasandile.
- > 10X objektiiv on kaasas
- > Selleks, et see sobiks klientide nõudmistele, on XY-tasandi liikumist võimalik kuvada valikulisel 2-teljelisel KA-näiduseadmel või täiustatud QM-Data 200 andmeprotsessoril

Nr.	Nimetus	Tavahind, €	Kampaaniahind, €
172-810-20D	PH-A14 XY-tasand: 203 x 102 mm	8 168	6 200



QM-Data ei ole kohustuslik

Nr. 172-810-20D

Tavahind: ~~8 168 €~~

6 200 €



OPTOEYE 200



QM-Data 200



KA-näiduseade



Opti-fix komplekt: 12-osaline

Valikulised lisatarvikud

Nr.	Nimetus	Tavahind, €	Kampaaniahind, €
264-156D	Andmetöötlusüksus QM-Data 200 koos kinnitusklambriga. Võib kasutada kõikidel käesoleva kampaania projektorimudelitel	3 049	2 300
12AAA807D**	Ühenduskaabel PJ-A3000 ja QM-Data 200 ühendamiseks	57	–
332-151*	OPTOEYE 200 serva tuvastamise andur	1 473	1 180
12AAE672	Kinnitusplaat OPTOEYE 200 jaoks seadmele PV-5110	56	45
12AAE671	Kinnitusplaat OPTOEYE 200 jaoks seeriale PJ-A3000 ja PH-A14 projektorile	40	32
937179T	Jalglüliti	43	–
174-183D	KA loendur PV-5110 ja PH-A14 jaoks	541	386
12AAF182	KA loenduristatiiv	91	73
K550892	Opti-fix kinnitussüsteem	498	399

* Ainult koos QM-Data 200 ** Ei ole mõeldud kasutamiseks koos OPTOEYE 200

VORMI MÕÕTMINE

Pinnakareduse mõõtevahendid Surftest



USB-ühendusvahend interneti kaudu

Tasuta allalaadimine!



Tarkvara SJ-210/-310/-410 seeriale
"USB sidevahend":
http://www.mitutoyo.eu/en_us/downloads/software-and-updates/
(vajalik registreerimine)

► MOBIILNE KAREDUSE MÕÕTMINE – SURFTEST SJ-210 / SURFTEST SJ-310

- > Kaasaskantavad seadmed võimaldavad pinnakaredust mõõta lihtsalt ja täpselt.
- > Mugavad SJ-210 ja SJ-310 on saadaval standardanduriga, aga ka retraktsioonisüsteemiga (R-tüüpi) või läbimõõdude mõõtmise jaoks, nagu väntvõllid või sügavad sooned (S-tüüp).
- > Värviline LCD-ekraan pakub suurepärase loetavust ja sisaldab ka taustvalgustust paremaks vaatamiseks pimedas keskkonnas.
- > Meie lubadus: "Lihtne ja intuitiivne menüüs liikumine."
- > SJ-310 seeria pakub LCD-ekraani kui puuetundlikku ekraani, mida on lihtne ja probleemivaba kasutada. Sisseehitatud printeri abil saab tulemused, profiilid, tingimused ja muud andmed välja printida automaatselt või soovi korral.
- > SJ-seeria teeb karedusanalüüse vastavalt erinevatele rahvusvahelistele standarditele (EN ISO, VDA, ANSI, JIS) ja kohandatud sätetele
- > Mõlemad instrumendid annavad kasutajale kiire analüüsi värvilise tolerantsi hinnangu abil.



Nr. 178-560-01D
Nr. 178-560-03D

Tavahind: ~~2 215 €~~

1 880 €



Särvate värvidega LCD muudab Surftest menüüs liikumise lihtsaks.



Skaneerige QR-koodi oma mobiilseadmega ja vaadake meie tootevideoid YouTube'is

Nr.	Nimetus	Tavahind, €	Kampaaniahind, €
178-560-01D	SJ-210 Surftest	2 215	1 880
178-560-03D	SJ-210 Surftest	2 215	1 880
178-562-01D	SJ-210R Surftest	2 575	2 080
178-564-01D	SJ-210S Surftest	4 015	3 180
178-570-01D	SJ-310 Surftest	4 450	3 580
178-029*	Graniitstatiiv	738	590
12AAA221	Graniitstatiivi adapter	45	36

* 12AAA221 on vajalik SJ-210 / SJ-310 jaoks



Nr. 178-570-01D

Tavahind: ~~4 450 €~~

3 580 €



Anduri tüüp SJ-210 ja SJ-310 Standard



Andur, R-tüüpi



Andur, S-tüüpi



Puuetundlik ekraan SJ-310 seeria

Tasuta veebiseminar!

Pinnakareduse mõõtmine



Tasuta veebiseminar! Kava:

- > Mis see tähendab - pinnakaredus?
- > Pinnaprofiilid
- > Libisevad ja mittelibisevad süsteemid
- > Stiiluse konfiguratsioon
- > Mõõtmistingimused
- > Kareduse parameeter
- > ISO-ga ühildumise reeglid
- > Tehnilised joonised
- > Ülevaate standardid

REGISTREERUGE TASUTA VEEBISEMINARILE!

Osalege meie tasuta veebiseminaril! "Pinnakareduse mõõtmise ja analüüsi alused" ning õppige pinnaprofiilide tähendust, libisevate ja mittelibisevate süsteemide eelseid ning kohaldamise võimalusi, stiiluse konfiguratsiooni ja mõõtmise tingimusi. Viige end kurssi kareduse parameetrite kasulikkusega, ISO-ga ühildumise reeglitega ning sellega, kuidas kasutada tehnilisi jooniseid ja tutvuda asjakohaste standardite informatiivse uuringuga.

Kuupäev/kellaeg: 7. veebruar 2017 kell 10.00 - 12.00 CET.
Keel: inglise
Registreerimine: järgige QR koodi või:
http://mitutoyo.eu/en_us/AP_WEBINAR2017



► MOBIILNE VÕI STATIONAARNE KAREDUSE MÕÕTMINE – MITTELIBISTATAV SURFTEST SJ-410 SEERIA

- > Kaaskantav instrument, mis võimaldab pinnakareduse lihtsat ja täpset mõõtmist.
- > SJ-410 seeria mittelibistatav konstruktsioon võimaldab analüüsida esmaseid profiile (P), kareduse profiile (R), lainelisuse profiile (W) ja palju muud. See võimaldab pinnakompensatsiooni kasutamist kaardus, radiaal- ja kaldpindade korral.
- > Selle kasutamine on ülimgav tänu lihtsale ja intuitiivsele menüü juhtimisele. Seade toimib vooluallikatest sõltumatult, mis võimaldab teha kohapealseid mõõtmisi.
- > Seadmel on kõrgeim püstajam, mille traaversi pikkus on 25 mm ja 50 mm.
- > Kliendid saavad valida suure hulga kergesti asendatavate stiiluste vahel.
- > Suur 14,5 cm värviline mitmekeelne LCD-puutekraan lihtsustab näitude lugemist ja kasutamist.
- > Sisesehitatud printeri abil saab tulemused, profiilid, tingimused ja muud andmed välja printida automaatselt või soovi korral.



Nr. 178-580-01D

Tavahind: ~~8 430 €~~

6 980 €

Nr.	Nimetus	Tavahind, €	Kampaaniahind, €
178-580-01D	SJ-411 Surftest	8 430	6 980
178-582-01D	SJ-412 Surftest	9 900	7 980
178-039	Graniitalus	732	590

KÕVADUSE TESTIMINE

► ÖKONOOMNE ROCKWELLI KÕVADUSE KATSEMASINATE SEERIA HR-110MR / -210MR / -320MS / -430MR

- > Raami ehitus tagab maksimaalse kliirensi detaili positsioneerimiseks, ainus nõue on tasane lauapind katseadmete paigaldamiseks.
- > Toetab Brinellit kuni valikulise katsekoormuseni 187,5 kg
- > 5 erinevat mudelit käsitsi juhitud analoogseadmetest poolautomaatse digitaalseadmeni:
 - > Käsitsi reguleeritav kaalumuutus HR-100-200-300 jaoks
 - > Koormuse muutmine pöördnupu abil HR-400 korral
 - > Käsitsi katsekoormuse rakendamine HR-100 jaoks
 - > Motoriseeritud katsekoormuse rakendamine HR-200 abil
 - > Poolautomaatne toimimine HR-400 korral

Nr.	Nimetus	Testimisjõud, kg	Tavahind, €	Kampaaniahind, €
963-210-20	HR-110MR	60/100/150	4 050	2 990
963-220D	HR-210MR	60/100/150	4 870	3 590
963-231D	HR-320MS	15/30/45/60/100/150	6 970	5 290
963-240D	HR-430MR	60/100/150	7 880	5 990
963-241D	HR-430MS	15/30/45/60/100/150	9 270	6 990



Nr. 963-210-20

Tavahind: ~~4 050 €~~
2 990 €



Nr. 963-241D

Tavahind: ~~9 270 €~~
6 990 €

► ROCKWELLI HR-500 SEERIA

- > Mitme katsetusjõu tekitamine Rockwelli, Rockwell pindmise ja Brinelli kõvaduse jaoks kuni 187,5 kg
- > HR-521 teeb 1 Brinelli katse koormussurve.
- > HR-522 võib teha 11 erinevat Brinelli survestamist.
- > Delfininiinaga mõõtepea ulatub hõlpsasti sisepindadeni (min. Ø 40 mm / Ø 22 mm, kasutades valikulist teemantindentorit) ja välispinnad.
- > Reaalajas elektrooniline katsekoormuse kontroll annab täpse koormamise ja kõrvaldab täielikult katsekoormuse ületamisvõimaluse.
- > Ajasäästlik pidevtestimise režiim, mis võimaldab järjekorras testimist, muutmata trumli asendit. Ajatsükkel muudetak Rockwelli kiirtestiks.
- > Automaatse peatamisega laua tõstmine ja automaatne eelpinguti pakuvad stabiilset katsejõudude tekitamist.

Rockwelli kaalud	Rockwelli pindmised kaalud	Indentor
HRA, HRC, HRD	HR15N, HR30N, HR45N	Teemant
HRB, HRF, HRG	HR15T, HR30T, HR45T	Kuul 1,5875 mm
HRE, HRH, HRK	HR15W, HR30W, HR45W	Kuul 3,175 mm
HRL, HRM, MRP	HR15X, HR30X, HR45X	Kuul 6,35 mm
HRR, HRS, HRV	HR15Y, HR30Y, HR45Y	Kuul 12,7 mm



Nr. 810-202D

Tavahind: ~~11 700 €~~
9 390 €



Kõvaduskatse sisepindadele

Nr.	Nimetus	Testimisjõud, kg	Rockwelli kaalud	Brinelli skaalad	Tavahind, €	Kampaaniahind, €
810-202D	HR-521	3–187,5	30	1	11 700	9 390
810-203D	HR-522	3–187,5	30	11	13 400	10 790

► VICKERSI KÕVADUS TESTIMISE MASIN HV-110/120

- > 144 mm (5,7-tolline) värviline ekraan (tüüp A) parema nähtavusega, lihtsalt kasutatava kasutajaliidesega
- > Kvaliteetsed objektiiivid parima vaatluskujutise jaoks
- > Elektromagnetiline testimisjõu juhtimine kõigil mudelitel
- > LED-valgustus pikendab tööiga ja pakub loomulike värvidega vaatluskujutist.
- > Toetab mikro-Brinellit valikulise katsekoormusega kuni 62,5 kg
- > Koos 10x objektiiiviga

Nr.	Nimetus	Testimisjõud, kg	Tavahind, €	Kampaaniahind, €
810-440D	HV-110 A-tüüp	1 – 50	13 600	10 990
810-445D	HV-120 A-tüüp	0,3 – 30	14 200	11 390
810-423	XY-tasand 50 x 50 mm	–	1 350	1 090
11AAC714	20 x objektiiiv	–	830	690

Tarvikud HBW 2,5 / 62,5 jaoks, Brinelli katse HV-110A jaoks

Nr.	Nimetus	Tavahind, €	Kampaaniahind, €
11AAC700	Brinelli kaal 12,5 kg	170	140
11AAC713	5 x objektiiiv	770	620
19BAA279	Karbiidkuuliga indentor 2,5 mm	230	190

► MIKRO-VICKERSI KÕVADUSE TESTIMISE SEADMED HM-210A

- > Kõrgjõudlusega kõvaduse katsetamise masin, mis kasutab kaasaegset tehnoloogiat ja on ideaalne kvaliteedikontrolli jaoks
- > Puutetundliku ekraaniga juhtimine
- > Elektromagnetiline jõu genereerimise süsteem võimaldab katsejõu katkematu seadistamist.
- > Tipptasemel optiline süsteem tagab mõõdetavast objektist kvaliteetse pildi.
- > 10x ja 50x objektiiivid kaasas
- > 810-420 manuaalne XY-tasand 25 x 25 mm kaasas

Nr.	Nimetus	Testimisjõud, kg	Tavahind, €	Kampaaniahind, €
810-401D-ASET	HM-210A	0,01 – 1	14 100	11 290
810-016	Standardsed kruustangid 51 mm avaga	–	750	590

Nr. 810-440D

Tavahind: ~~13 600 €~~
10 990 €



Nr. 810-401D-ASET

Tavahind: ~~14 100 €~~
11 290 €



Kruustangid on täiendav lisatarvik.

KÕVADUSE TESTIMINE

Nr. 811-337-11

Tavahind: ~~450 €~~

369 €



Mudelid analooglugemiga:

Nr.	Nimetus	Skaala	Mõõtmed (LxSxK) mm	Tavahind, €	Kampaaniahind, €
811-331-10	HH-331	Shore'i kõvadus A	68 x 35 x 188	450	369
811-333-10	HH-333	Shore'i kõvadus D	68 x 35 x 188	450	369
811-335-11	HH-335-01	Shore'i kõvadus A	68 x 34 x 146	450	369
811-337-11	HH-337-01	Shore'i kõvadus D	68 x 34 x 146	450	369

► DIGITAALNE JA ANALOOGDUROMEETER HARDMATIC HH-300 SEERIA 811

► Need kompaktsed digitaalsed/kellduomeetrid võivad katsetada erinevaid materjale: looduslik kummi, neopreen, polüestrid, PVC, nahk, Thiokol, nitrilikummi, vaha, vinüül, tselluloosatsetaadid, klaaspõlüstüreen jne.

► Kaalud: Shore'i kõvadus "A" ja "D"

Nr. 811-332-10

Tavahind: ~~780 €~~

599 €



Digitaalse lugemiga mudelid:

Nr.	Nimetus	Skaala	Mõõtmed (LxSxK) mm	Tavahind, €	Kampaaniahind, €
811-332-10	HH-332	Shore'i kõvadus A	59 x 41 x 190	780	599
811-334-10	HH-334	Shore'i kõvadus D	59 x 41 x 190	780	599
811-336-11	HH-336-01	Shore'i kõvadus A	59 x 40 x 147	780	599
811-338-11	HH-338-01	Shore'i kõvadus D	59 x 40 x 147	780	599



Nr. 811-013

Tavahind: ~~1730 €~~

1 390 €

HH-300 ei ole kaasas.

► MÕÖTESTATIIVI RAKENDUSED

► Neid statiive kasutatakse duomeetrite paigaldamiseks ja need võimaldavad püsirõhuga kõvaduse mõõtmist, tagades selle, et duomeeter surub kogu aeg tooriku pinnale vertikaalselt.

► Igaüks võib sooritada korratavat kõvaduse mõõtmist tänu väiksemale inimlike eksimuste ja mõõtmiserinevuste võimalusele.

Valikulised lisatarvikud (soovitatav)

Nr.	Nimetus	Tavahind, €	Kampaaniahind, €
811-012	Mõõtestatiiv HH-333/334/337-01/338-01 jaoks	1 730	1 390
811-013	Mõõtestatiiv HH-335-01/336-01 jaoks	1 730	1 390
811-019	Mõõtestatiiv HH-331/332	1 730	1 390

► LEEB'I KAASASKANTAV KÕVADUSE KATSESEADE HH-411

- > See instrument on kõvaduse testimise lahendus suurte proovide korral
- > Lihtne testprotseduuri läbiviimine
- > Automaatne surveuuna tuvastamine
- > Erinevad valikulised surveseadmed ja tugirõngad, mis sobivad paljude kõvaduse testimise rakendustega
- > Sealhulgas HLD-skaala surveseadmed
- > Testplokk kuulub standardvarustuse hulka

Standard mudel koos HLD surveseadmega

Nr.	Nimetus	Surveseade	Tavahind, €	Kampaaniahind, €
810-298	HH-411	HLD	4 100	3 290



Uus Mitutoyo õppepakett: seinajooniste komplekt 4

Tellige oma seinajooniste komplekt täna!

Mitutoyo õppepaketi seinajooniste komplekt nr. 4:

See atraktiivne plakatikomplekt sisaldab seinajoonist kõigile, kes tahavad saada lühiülevaadet kellindikaatorite versioonidest, samuti nende nõuetekohase kasutamise ja õigete näitude kohta. "Mikronid loevad" pakub tarbeseadmete suuruse võrdlemist, et näidata mikroni suhtelist suurust. Kõvadustestilaua seinajoonis näitab asjakohaseid kaalusid, sealhulgas kohaldatavaid katsekoormusi enamiku materjalide kohta selgelt korraldatud tabelitena. Kõik plakatid on DIN A1 suurus ja värvtrükkis.

Hangi oma koopia siit:

Link: http://www.mitutoyo.eu/en_us/education



Või skaneerige
QR-koodi kiireks
ligipääsuks

KINNITUSRAKISED JA STIILUSED

► CMM KINNITUSRAKISEKOMPLEKT, ECO-FIX SEERIA

Mitutoyo kinnituskomplektid seeriast "eco-fix" on väga kiire ja odav lahendus, et kinnitada detaile CMM-i külge. Vaid paari minutiga on teie kinnitus valmis mõõtmiseks. Seetõttu on eco-fix suurepärase alternatiiv kohandatud rakistele. Kasutage ühte komplekti iga detaili kohta ja kasutage seda kogu toote elutsükli jooksul. Seejärel korduskasutage osi järgmise kinnitusrakise ehitamisel! Kas vajate lisaosaid? Pole probleemi - saadaval on spetsiaalsed pikenduskomplektid kinnitusrakiste parendamiseks.

- > Sobib kõigile CMM-kaubamärkidele
- > Ehitage oma individuaalsed kinnitusrakised ainult 20 minutiga!
- > Paindlikud moodulsüsteemid
- > Kiire ja taskukohane
- > Sobib erinevatele detailide või muude mõõteriistade jaoks
- > Lihtne kohandamine vastavalt toote muutustele
- > M6 keermega muster
- > Ostke üks komplekt iga detaili jaoks
- > Küsige ka eco-fix laienduskomplekte!



Nr. K551048

Tavahind: 915 €

780 €

Nr.	Nimetus	Tavahind, €	Kampaaniahind, €
K551048	eco-fix S Kinnitusrakisekomplekt väikeste ja keskmise suurusega detailide jaoks. Sealhulgas: Alusplaat 250 mm x 250 mm 58 eco-fix klamberelementi, nt sulgurid, positsioneerimistihvtid, vedruklambrid	915	780
K551049	eco-fix L Kinnitusrakisekomplekt keskmise ja suure suurusega detailide jaoks. Sealhulgas: Alusplaat 500 mm x 400 mm 97 eco-fix klamberelementi, nt sulgurid, positsioneerimistihvtid, vedruklambrid	1 710	1 460

► CMM KINNITUSRAKISEKOMPLEKT, KIIRRAAM

quick-rail on ideaalne valik mitmesuguste töödetaillide, alates suurtest kuni väikesteni, kinnitamiseks lühikese aja jooksul. See koosneb 3 raamist, mida saaks individuaalselt detailide positsioneerimiseks kasutada. Seeria eco-fix sulgureid ja tihvte kasutatakse detaili kolme-punkti-toe loomiseks. Lisaks saab kiirrakist suurepäraselt kombineerida eco-fix seeriaga, et luua korratavate asenditega kinnitusi.



Nr. K550914S

Tavahind: 1 068 €

910 €

Nr.	Nimetus	Tavahind, €	Kampaaniahind, €
K550914S	kiirraam Väga paindlik kinnitusrakisekomplekt, mis sisaldab: <ul style="list-style-type: none"> • 1 raam, 800 mm • 2 raami, 500 mm • 5 plaati • 21 eco-fix klamberelementi, nt sulgurid, positsioneerimistihvtid, vedruklambrid 	1 068	910

► MÕÕTEOTSIKUTE KOMPLEKTID CMM

Mitutoyo mõõteotsikud on ideaalne valik puutemõõtmiste jaoks. Need tagavad usaldusväärsed ja väga hästi korratavad tulemused ning neid saab kasutada mis tahes CMM-i kaubamärgiga. Mitutoyo pakub stardikomplekte, mis sisaldavad paljude mõõtmisülesannete jaoks sobivaid mõõteotsikuid. Tootja valikus on ka laias valikus teisi stiiluseid, nagu tähtstiilused või kettakujulised stiilused, et rahuldada teie mõõtmisvajadusi. Küsige omale mõõteotsikute infoleht.

- > Sobib kõigile CMM-kaubamärkidele
- > Kvaliteetsed puutemõõtmised
- > Uute masinate jaoks ja olemasolevate mõõteotsikute asendamiseks



Mitutoyo pakub laias valikus mõõteotsikuid peaaegu iga rakenduse jaoks.



Nr.	Nimetus	Tavahind, €	Kampaaniahind, €
K651376	Mõõteotsikute komplekt M2 Starter Sondisüsteemide TP20 või TP200 jaoks. Sealhulgas: <ul style="list-style-type: none"> • 4 stiilust otsa läbimõõduga Ø 1 mm kuni Ø 4 mm • 2 pikendust, 10 mm ja 20 mm • Mõõteotsiku koostepikkus kuni 50 mm 	140	110
K651380	Mõõteotsikute komplekt M3 Starter Sondisüsteemide SP25M jaoks. Sealhulgas: <ul style="list-style-type: none"> • 5 stiilust otsa läbimõõduga Ø 1 mm kuni Ø 5 mm • 2 pikendust, 20 mm ja 35 mm • Mõõteotsiku koostepikkus kuni 55 mm 	201	160
K651412	Mõõteotsikute komplekt M2-M3 Small Features Sondisüsteemide TP20, TP200 ja SP25M jaoks. Täiuslik laiendus teie mõõteotsikute portfelli, et tuvastada väikseid või õrnu funktsioone! Sealhulgas: <ul style="list-style-type: none"> • 3 stiilust Ø 0,5, Ø 0,7 ja Ø 1,0 mm • 1 tärnstiilus koos 4 stiilusega Ø 2,0 mm • 1 pikendus, 20 mm • 1 adapter M3-M2 	469	350

METRIC

MÕÕTETEHNIKA

Pakkumine kehtib alates 1. novembrist 2016 kuni 31. jaanuarini 2017. Me jätame endale õiguse teha tehnilisi muudatusi ja edasiarendusi; need hinnad kehtivad ainult äriklientidele;
Kõik hinnad on esitatud netohindadena EURO + käibemaks. Täpsem teave veebilehel www.mitutoyo.eu.

Siin pakutud toodete tarnimine ja hinnad kehtivad, kuni kaup jätkub. Tehnilised muudatused, vead ja trükivead pole välistatud.

Koordinaatmõõtemasinad



Optilised mõõtesüsteemid



Kuju mõõtmine



Optiline mõõtmine



Andursüsteemid



Katseseadmed ja seisomomeetrid



Digitaalskaalad ja DRO-süsteemid



Väiketööriistad ja andmehaldus



Millised teie väljakutsed ka poleks, Mitutoyo toetab teid algusest lõpuni.

Mitutoyo ei ole ainult tippkvaliteediga mõõteriistade tootja, vaid pakub ka kvalifitseeritud toetust seadmete kogu eluea jooksul, osutades teraviliku teenust ja tagades, et teie töötajad saavad investeringut parimal viisil kasutada.

Peale kalibrimise põhialuste ja parandamise pakub Mitutoyo toote- ja metroloogiakoolitust, aga ka IT-tuge keeruka tarkvara jaoks, mida kasutatakse tänapäeva mõõtmistehnoloogias. Me kavandame, ehitame, katsetame ja pakume silmapaistvaid mõõtmislahendusi ning kui see on majanduslikult kasulik, teeme isegi teie ettevõttesisesel olulisel mõõtmisi alltöövõtulepingu alusel.

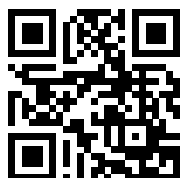

Vaadake lisaks tootekirjandust ja meie tootekataloogi

www.mitutoyo.eu

Märkus. Toodete pildid ei ole kohustavad. Tootekirjeldused, eriti mis tahes ja kõik tootekomaduste kirjeldused, on siduvad ainult selgelt väljendatud kokkuleppe korral.

MITUTOYO, ABSOLUTE, DIGIMATIC, OPTOEYE ja U-WAVE on kas registreeritud kaubamärgid või ettevõtte Mitutoyo Corp. kaubamärgid. Jaapanis ja/või teistes riikides/regionides. Opti-fix on ettevõtte KOMEG Industrielle Meßtechnik GmbH registreeritud kaubamärk. Excel, Microsoft ja Windows on Microsoft Corporationi registreeritud kaubamärgid või kaubamärgid USA-s ja/või teistes riikides. Thiokol on ettevõtte TORAY PEENKEMIKAALIDE Co., Ltd. registreeritud kaubamärk. TÜV on ettevõtte TÜV Rheinland AG (lisaks teistele omanikele) registreeritud kaubamärk. YouTube on ettevõtte Google Inc. registreeritud kaubamärk. Muud tooted, firmad ja kaubamärgid on siinkohal mainitud ainult tuvastamise eesmärgil ning need võivad olla nende vastavate omanike kaubamärgid

Mitutoyo

Mitutoyo Europe GmbH

Borsigstraße 8-10

41469 Neuss

Saksamaa

Tel. +49 (0) 2137-102-0

Faks +49 (0) 2137-102-351

info@mitutoyo.eu

www.mitutoyo.eu